

Gebrauchsanleitung

somfy.de

Ref. 5 013 821



Um die Vorzüge und die einwandfreie Funktion Ihrer Zeitschaltuhr Chronis Uno L comfort optimal nutzen zu können, bitten wir Sie, diese Gebrauchsanleitung sorgfältig durchzulesen. Die Haftung von Somfy für Mängel und Schäden ist ausgeschlossen, wenn diese auf Nichtbeachten der Gebrauchsanleitung (falsche Installation, Fehlbedienung etc.) beruhen.

Für Fragen, Anregungen und Wünsche stehen wir Ihnen unter der Service Hotline +49 (0) 74 72 /930 330, sowie unter der e-Mail Adresse service@somfy.de gerne zur Verfügung.

Chronis Uno L comfort – die Zeitschaltuhr aus dem inteo-Steuerungsprogramm für die Steuerung eines elektrisch betriebenen Rollladens oder einer elektrisch betriebenen Jalousie.

Zeitschaltuhr Chronis Uno L comfort

Chronis Uno L comfort bietet Ihnen folgende Merkmale:

1. Zwei AUF- und AB-Schaltzeiten pro Tag
2. Zwischenpositionen können manuell angefahren und auch Schaltzeiten zugeordnet werden
3. Cosmic-Funktion für Sonnenaufgangs-/Sonnenuntergangszeiten
4. Persönliche Öffnungs- und Schließzeiten (Die Zeiten sind jederzeit über das Menü veränderbar)
5. Automatische Umstellung Sommer-/Winterzeit
6. Manuelle Fahrbefehle sind jederzeit möglich
7. Automatik ist ein- und ausschaltbar
8. Sonnenautomatik

Über einen optionalen Helligkeitssensor ist eine individuelle Beschattung in Abhängigkeit von der Sonnenintensität aktivierbar.

9. Dämmerungsautomatik

Über einen optionalen Helligkeitssensor werden die Behänge in Abhängigkeit von der Lichtintensität geschlossen.

Werkseitige Voreinstellung

Es ist nur noch die Eingabe von aktueller Uhrzeit und Datum notwendig – fertig.

Voreingestellte feste Öffnungszeiten: Montag bis Freitag 7:30 Uhr, Wochenende 8:00 Uhr. Schließen: entsprechend den Sonnenuntergangszeiten durch die Cosmic-Funktion.

Folgende Funktionen stehen zur Verfügung:



Tages- / Wochenprogramm (F)

Für jeden Tag oder die ganze Woche können unterschiedliche Schaltzeiten für das automatische Öffnen oder Schließen eingegeben werden. Zusätzlich besteht die Möglichkeit, eine weitere Zeit für das Öffnen und eine weitere für das Schließen einzugeben. Diese Schaltzeiten können den Behang wahlweise ganz öffnen / schließen oder auf eine zuvor eingestellte Zwischenposition (IP/my-Position) fahren.



Cosmic-Funktion (C)

Die Schaltzeiten werden entsprechend den hinterlegten Sonnenauf- bzw. Sonnenuntergangszeiten über das ganze Jahr gewählt. Es ist auch möglich, diese um bis zu +/- 1:59 Std. zu verschieben (Differenzzeit) und ein zu frühes Öffnen bzw. zu spätes Schließen zu unterdrücken (Sperrzeit).



Urlaubsschaltung (SEC)

Für ein bewohnt wirkendes Haus variieren die festen Schaltzeiten um einen Zufallswert (+/- 15 Minuten).
Siehe Seite 2

1. Manuelle Bedienung

Die manuelle Bedienung ist nach Anlegen der Versorgungsspannung jederzeit möglich.

△ bzw. ▽ drücken → es wird ein vollständiger AUF- bzw. AB-Fahrbefehl ausgeführt.

○ drücken während des Motorlaufs → der Fahrbefehl wird gestoppt.

○ bei stehendem Antrieb drücken → der Behang fährt in die zuvor eingelernte Zwischenposition (IP / my-Position) (siehe auch S. 9).

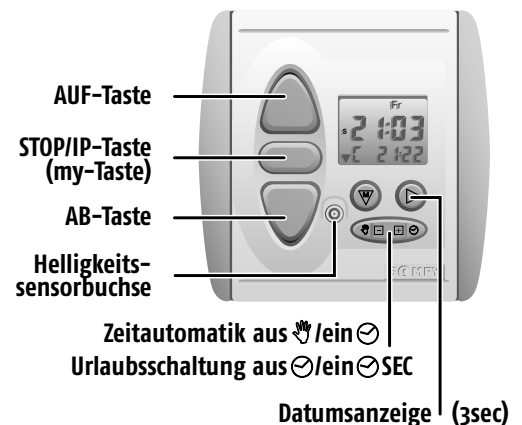

1. Manuelle Bedienung

Urlaubsschaltung (SEC):

Automatik ohne Security-Funktion umschalten auf Automatik mit Security-Funktion



Automatikbetrieb / manueller Betrieb:

Automatik ohne Security-Funktion aus-/einschalten



Automatikbetrieb / manueller Betrieb:

Automatik mit Security-Funktion aus-/einschalten



2. Display-Ansicht

Displayanzeige Normalbetrieb:

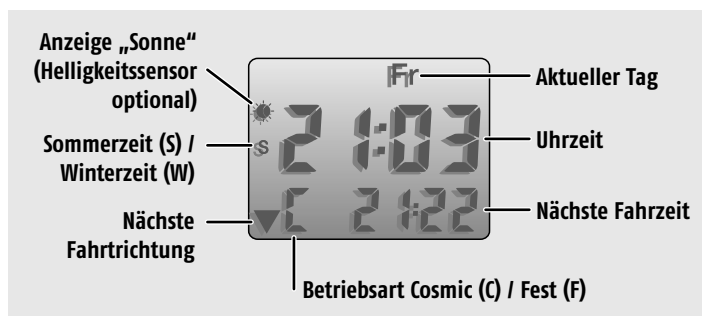

Displayanzeige Datum:



3. Einstellungen

3.1 Erklärung

Bei der Chronis Uno L comfort handelt es sich um eine menügeführte Zeitschaltuhr, d. h. alle Einstellmöglichkeiten sind einfach über das Menü zu ändern.

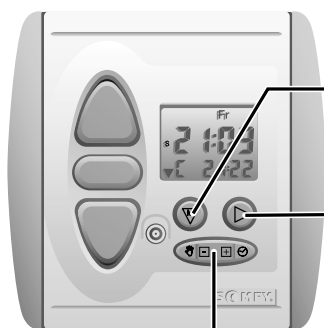

Hauptmenü öffnen/
schließen und weiter
im Hauptmenü

Weiter im
Untermenü

Werte einstellen
minus [-]/plus [+]

- drücken (mind. 2 sec.), bis im Display „Uhr“ erscheint, um in das Einstellmenü zu gelangen.
- kurz drücken, um die einzelnen Modi des Hauptmenüs aufzurufen.
- kurz drücken, um die Werte ändern zu können.
- Werte die blinken, können verändert werden (*in der Display-Darstellung schwarz gekennzeichnet!*).
- mit Werte verringern, mit Werte erhöhen.
- Änderungen werden automatisch gespeichert.
- durch Drücken von (mind. 2 sec.) kann das Einstellmenü aus jeder Position verlassen werden.
- wenn für ca. 30 Sekunden keine Eingabe erfolgt, wird das Einstellmenü automatisch verlassen.

3.2 Einstellmenü

Einstieg in das Einstellmenü

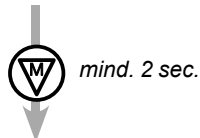

Drücken Sie so lange (mind. 2 sec.), bis im Display „Uhr“ erscheint, um in das Einstellmenü zu gelangen.

Uhrzeit einstellen

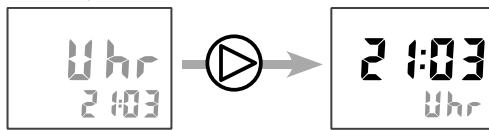

→ Uhrzeit blinkt, mit die Uhrzeit einstellen.

Datum einstellen

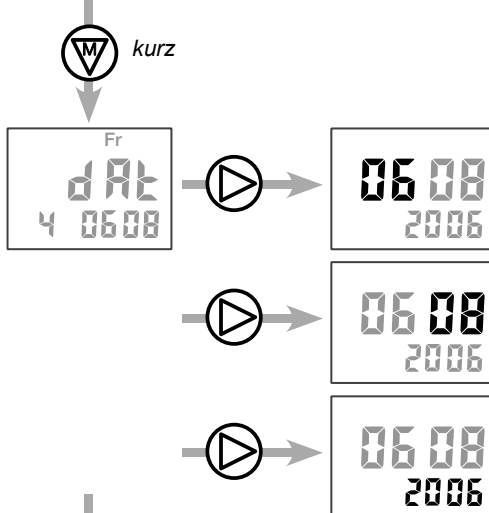

→ Tag blinkt, mit den Tag einstellen.

→ Monat blinkt, mit den Monat einstellen.

→ Jahreszahl blinkt, mit das Jahr einstellen.

Öffnen-Zeit 1 einstellen

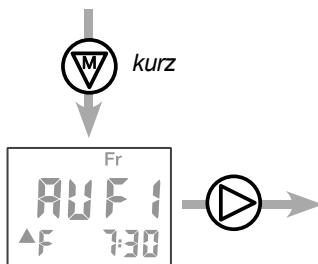

Im Betrieb „AUF 1“ haben Sie die Auswahl zwischen zwei verschiedenen Betriebsarten:

①. Öffnen über feste Schaltzeiten:

Der Behang wird nach den einprogrammierten Zeiten geöffnet (ab Werk auf 7:30 Uhr werktags, bzw. 8:00 Uhr am Wochenende eingestellt).

②. Öffnen über Cosmic-Funktion:

Der Behang wird das ganze Jahr entsprechend den hinterlegten Sonnenaufgangszeiten geöffnet.

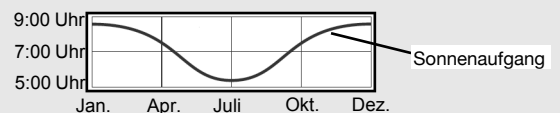

Mit können Sie zwischen den beiden Betriebsarten ①. bzw. ②. wählen. Werkseitig sind feste Schaltzeiten voreingestellt.

Zu ①.

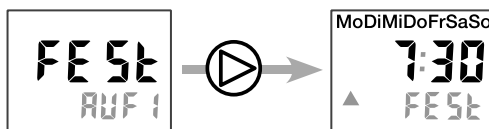

→ Wochentage (Montag bis Sonntag) blinken,

→ Öffnen-Zeit für die gesamte Woche blinkt.

Mit können Sie die Öffnen-Zeit für die gesamte Woche einstellen.

Jeder Wochentag kann separat eingestellt werden. Wählen Sie den gewünschten Tag mit an und stellen Sie die Zeit entsprechend ein.

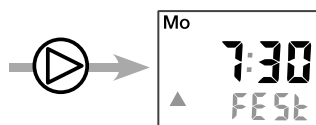

→ Wochentag Montag blinkt,

→ Öffnen-Zeit für Montag blinkt.

Mit können Sie die Öffnen-Zeit für Montag ändern, usw.

Hinweis: Durch Einstellen der Öffnen-Zeit zwischen „23:59“ und „0:00“ wird der automatische Fahrbefehl für das Öffnen des Behangs ausgeschaltet → im Display wird „AUS“ angezeigt.



3.2 Einstellmenü

Zu ②.

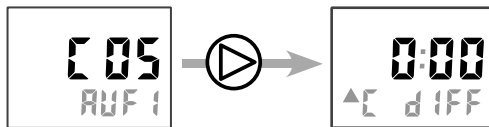

→ Die Differenzzeit blinkt.
Durch Drücken von können Sie die hinterlegten Werte für die Sonnenaufgangszeiten um +/- 1 Std. 59 Min. verschieben.



→ Die Sperrzeit ist werkseitig ausgeschaltet.
Durch Drücken von können Sie die hinterlegten Werte für die Sonnenaufgangszeiten so begrenzen, dass Ihr Behang nicht vor der eingestellten Uhrzeit öffnet. Einstellbereich: 5:00 bis 9:00 Uhr.

Öffnen-Zeit 2 einstellen (ab Werk "AUS")

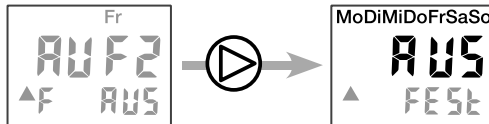

→ Wochentage (Montag bis Sonntag) und „AUS“ blinken,
Mit können Sie die Öffnen-Zeit für die gesamte Woche einstellen.

Jeder Wochentag kann separat eingestellt werden. Wählen Sie den gewünschten Tag mit an und stellen Sie die Zeit entsprechend ein.



→ Wochentag Montag und „AUS“ blinken,
Mit können Sie die Öffnen-Zeit für Montag ändern, usw.

Hinweis: Durch Einstellen der Öffnen-Zeit zwischen „23:59“ und „0:00“ wird der automatische Fahrbefehl für das Öffnen des Behangs ausgeschaltet → im Display wird „AUS“ angezeigt.

Schließen-Zeit 1 einstellen

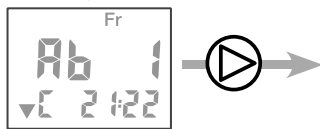

Im Betrieb „Ab1“ haben Sie die Auswahl zwischen zwei verschiedenen Betriebsarten:



①. **Schließen über feste Schaltzeiten:**
Der Behang wird nach den einprogrammierten Zeiten geschlossen.



②. **Schließen über Cosmic-Funktion:**
Der Behang wird das ganze Jahr entsprechend den hinterlegten Sonnenuntergangszeiten geschlossen (ab Werk voreingestellt auf Cosmic-Funktion mit Differenzzeit +0:30 Std.).

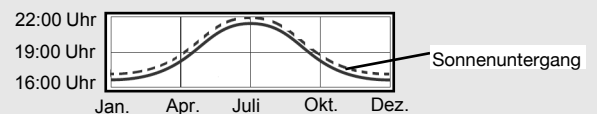

Mit können Sie zwischen den beiden Betriebsarten ①. bzw. ②. wählen. Werkseitig ist die Cosmic-Funktion voreingestellt.

Zu ②.

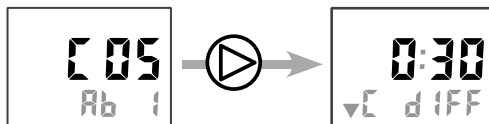

→ Die Differenzzeit blinkt.
Durch Drücken von können Sie die hinterlegten Werte für die Sonnenuntergangszeiten um +/- 1 Std. 59 Min. verschieben.



→ Die Sperrzeit ist werkseitig ausgeschaltet.
Durch Drücken von können Sie die hinterlegten Werte für die Sonnenuntergangszeiten so begrenzen, dass Ihr Behang nicht später als zur eingestellten Uhrzeit schließt. Einstellbereich: 18:00 bis 22:00 Uhr.

3.2 Einstellmenü

Zu ①.

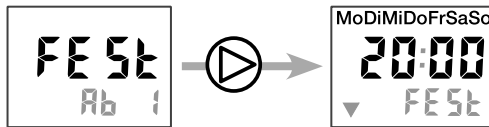

→ Wochentage (Montag bis Sonntag) blinken,
→ Schließen-Zeit für die gesamte Woche blinkt.
Mit können Sie die Schließ-Zeit für die gesamte Woche einstellen.

Jeder Wochentag kann separat eingestellt werden. Wählen Sie den gewünschten Tag mit an und stellen Sie die Zeit entsprechend ein.

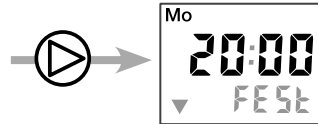

→ Wochentag Montag blinkt,
→ Schließen-Zeit für Montag blinkt.
Mit können Sie die Schließ-Zeit für Montag ändern, usw.

Hinweis: Durch Einstellen der Schließ-Zeit zwischen „23:59“ und „0:00“ wird der automatische Fahrbefehl für das Schließen des Behangs ausgeschaltet → im Display wird „AUS“ angezeigt.



Schließen-Zeit 2 einstellen (ab Werk „AUS“)

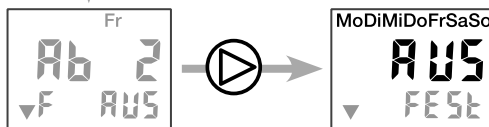

→ Wochentage (Montag bis Sonntag) und „AUS“ blinken,
Mit können Sie die Schließ-Zeit für die gesamte Woche einstellen.

Jeder Wochentag kann separat eingestellt werden. Wählen Sie den gewünschten Tag mit an und stellen Sie die Zeit entsprechend ein.

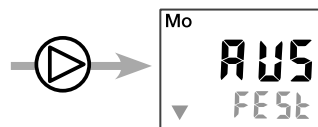

→ Wochentag Montag und „AUS“ blinken,
Mit können Sie die Schließ-Zeit für Montag ändern, usw.

Hinweis: Durch Einstellen der Schließ-Zeit zwischen „23:59“ und „0:00“ wird der automatische Fahrbefehl für das Schließen des Behangs ausgeschaltet → im Display wird „AUS“ angezeigt.



Sonnen-/ Dämmerungsschwellwerte einstellen



Im Menü „Sensor“ können Sie die Schwellwerte für die Sonnen- bzw. Dämmerungsautomatik (nur mit optionalem Helligkeitssensor) Ihren individuellen Bedürfnissen anpassen. Bitte beachten Sie hierzu auch die Gebrauchsanleitung, die dem Helligkeitssensor beiliegt. Im Menü wird „AUS“ angezeigt, wenn kein Sensor eingesteckt oder dieser defekt ist.

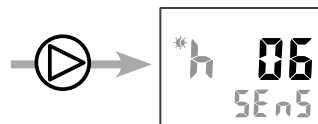

→ Schwellwert Sonne blinkt.
Bei Erreichen des aktuellen Helligkeitswertes blinkt das Sonnensymbol.
Mit können Sie den Wert, bei dem Ihr Behang in die Schattenposition fährt, entsprechend anpassen.

Hierbei gilt:
Wert 01 = Behang fährt bei schwacher Sonne
Wert 12 = Behang fährt bei starker Sonne
Wert 00 = Sonnenautomatik „AUS“

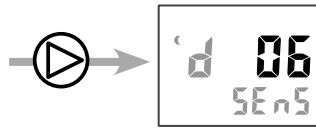

Schwellwert Dämmerung blinkt,
Bei Erreichen des aktuellen Helligkeitswertes blinkt das
Mondsymbol.
Mit können Sie den Wert, bei dem Ihr Behang abends
schliesst, entsprechend anpassen.

Hierbei gilt:
Wert 01 = Behang schließt bei fortgeschrittener
Dämmerung
Wert 12 = Behang schließt bei beginnender
Dämmerung
Wert 00 = Dämmerungsautomatik „AUS“

Bitte beachten Sie, dass der Behang erst schließt, wenn
der Dämmerungswert und **die letzte** Schließen-Zeit erreicht
sind.

Mode einstellen

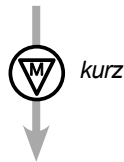

Im Menü "Mode" können Sie die Chronis Uno L comfort für die Verwendung mit
Jalousien umstellen.

Europäische Bedienergonomie (vbEU)

Kurzes Antippen der - oder -Taste
→ es wird eine Wendung (kurzer Fahrbehl) ausgeführt

Langes Antippen der - oder -Taste
→ es wird ein vollständiger Fahrbehl ausgeführt*

Amerikanische Bedienergonomie (vbUS)

Kurzes Antippen der - oder -Taste
→ es wird ein vollständiger Fahrbehl ausgeführt*

Langes Antippen der - oder -Taste
→ es wird eine Wendung (kurzer Fahrbehl) ausgeführt.

Im vbEU- bzw. im vbUS-Mode wird die Zwischenposition von oben mit einer
Wendezeit (Zwischenposition von unten) verknüpft.
D. h. die Jalousie fährt in die gewünschte Position und fächert die Lamellen
auf.

Diese Zwischenposition kann manuell oder automatisch angefahren werden.

Werkseitig ist auf Betrieb Rollladen (rS) voreingestellt.

* Der Behang fährt in die obere bzw. untere Endlage.



Rollladen-Mode blinkt,
Mit können Sie vom Rollladen- zum Jalousie-Mode
mit europäischer und weiter zur amerikanischen Bediener-
gonomie wechseln.

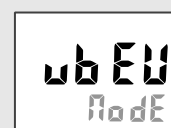

3.2 Einstellmenü

Automatische Zwischenposition/ IP einstellen

IP = intermediate position
(my-Position)

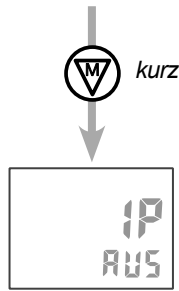

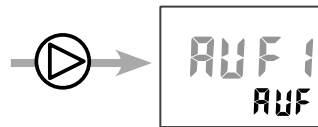

Im Menü "Zwischenposition (IP / my-Position)" können Sie die automatischen Schaltzeiten von der Funktion "komplettes Öffnen" bzw. "komplettes Schließen" des Behangs auf die Funktion "Öffnen auf Zwischenposition (IP / my-Position)" bzw. "Schließen auf Zwischenposition (IP / my-Position)" umstellen. Zudem ist es möglich, die Funktion "Sonnensensitiv", die ab Werk bei Erreichen des Schwellwertes den Behang auf die Sensor-Position fährt, umzustellen, damit der Behang bei Erreichen des Schwellwertes auf die voreingestellte Zwischenposition/IP gefahren wird. Diese Funktionen können nur genutzt werden, wenn zuvor eine Zwischenposition (IP / my-Position) eingelesen wurde (siehe S. 9).

Ab Werk sind diese Funktionen deaktiviert („AUS“).

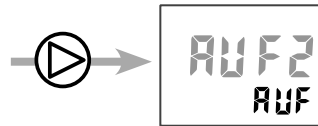

Die Funktion "komplettes Öffnen 1 (AUF)" blinkt. Mit  können Sie diese Funktion auf "IP" umstellen, damit die Zwischenposition (IP / my-Position) über die Schaltzeit "AUF 1" angefahren wird.



Die Funktion "komplettes Öffnen 2 (AUF)" blinkt. Mit  können Sie diese Funktion auf "IP" umstellen, damit die Zwischenposition (IP / my-Position) über die Schaltzeit "AUF 2" angefahren wird.

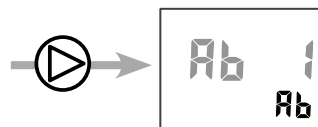

Die Funktion "komplettes Schließen 1 (AB)" blinkt. Mit  können Sie diese Funktion auf "IP" umstellen, damit die Zwischenposition (IP / my-Position) über die Schaltzeit "AB 1" angefahren wird.

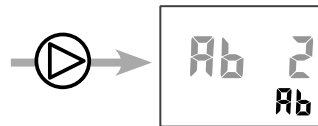

Die Funktion "komplettes Schließen 2 (AB)" blinkt. Mit  können Sie diese Funktion auf "IP" umstellen, damit die Zwischenposition (IP / my-Position) über die Schaltzeit "AB 2" angefahren wird.

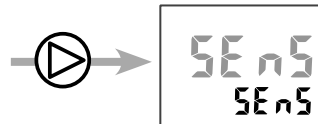

Sonnensensitiv

Die Funktion "Fahren auf Sensor (SEnS)" blinkt. Mit  können Sie diese Funktion umstellen, damit der Behang bei Überschreiten des Schwellwertes auf die Zwischenposition (IP / my-Position) fährt.



Durch langes Drücken von  können Sie den Programmiermode verlassen. Dies ist aus jeder Position möglich. Alle Einstellungen werden gespeichert.

3.3 Rücksetzen auf Werkseinstellung (Reset)

Drücken Sie gleichzeitig  und  für mindestens 10 Sekunden → im Display erscheint:





Achtung! Alle individuellen Einstellungen werden gelöscht und auf Werkseinstellung zurückgesetzt!





4. Frei wählbare Zwischenposition (IP / my-Position)

Mit der Zeitschaltuhr Chronis Uno L comfort haben Sie die Möglichkeit, zwei Positionen wie z. B. Schatten- bzw. Lüftungsposition einzulernen, die Sie dann manuell oder automatisch über die Schaltzeiten anfahren können.

4.1 Einlernen der Zwischenposition bei geöffnetem Rollladen / Jalousie von der oberen Endlage

Drücken Sie bei geöffnetem Behang gleichzeitig  und , bis der Behang in AB-Richtung fährt. Im Display erscheint →



Drücken Sie  an der Position, die Sie zukünftig als Zwischenposition von oben anfahren möchten. Im Display erscheint → Die Feinjustierung erfolgt über  bzw. . **Hinweis: Im Mode Jalousie reagiert der Behang im Tipp-Betrieb**





Speichern Sie die Einstellungen durch Drücken von  für mind. 2 sec. Im Display erscheint →



4.2 Einlernen der Zwischenposition bei geschlossenem Rollladen / Wendezeit bei Jalousien

Drücken Sie bei geschlossenem Behang / Lamellen gleichzeitig  und , bis der Behang/die Jalousie in AUF-Richtung fährt. Im Display erscheint →



Drücken Sie  an der Position, die Sie zukünftig als Zwischenposition von unten anfahren möchten. Im Display erscheint → Die Feinjustierung erfolgt über  bzw. . **Hinweis: Im Mode Jalousie reagiert der Behang im Tipp-Betrieb**

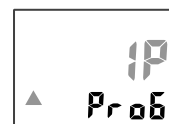

Speichern Sie die Einstellungen nun durch Drücken von  für mind. 2 sec. Im Display erscheint →



4.3 Löschen der eingelernten Zwischenposition

A. Überschreiben einer Zwischenposition (siehe Kapitel 4.1 bzw. 4.2)

B. Fahren Sie die jeweilige Zwischenposition an. Warten Sie bis der Rollladen automatisch stoppt.

Drücken Sie nun so lange , bis im Display folgendes erscheint: →



bzw.



5. Installation

Der ordnungsgemäße Betrieb ist nur bei fachgerechter Installation und ausreichender Stromversorgung gewährleistet!

 Errichten, Prüfen, Inbetriebsetzen und Fehlerbehebung der Anlage darf nur von einer Elektrofachkraft (lt. VDE 1000-10) durchgeführt werden!

 Offen liegende Spannungsleitungen → Berührungsgefahr, Stromschlag
Schalten Sie alle zu montierenden Anschlussleitungen spannungslos! Treffen Sie Sicherheitsvorkehrungen gegen unbeabsichtigtes Einschalten!

5.1 Montage

Chronis Uno L comfort ist für die Montage in einer Standard Unterputz-Schalterdose oder einer passenden Aufputz-Kappe geeignet.

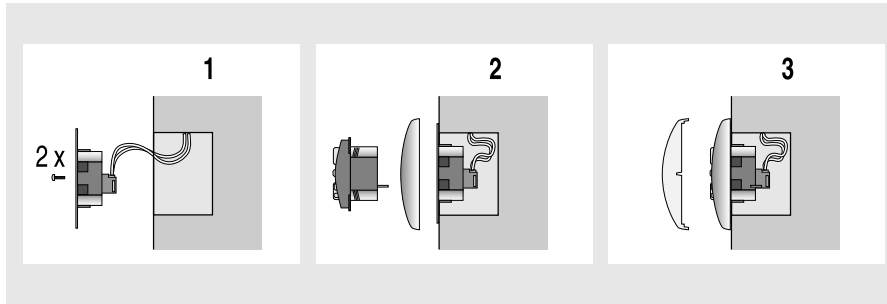

- 1.) Anschlussleitungen an den Klemmen des Steckrahmens anschließen (Klemmenbelegung siehe Kap. 5.2) und Tragrahmen in U.P.-Dose befestigen.
- 2.) Chronis Uno L comfort zusammen mit dem Abdeck-rahmen in den Steckrahmen stecken. Dabei nicht auf das Display drücken. Betriebsspannung anlegen und mit den Tasten "AUF" und "AB" die Laufrichtung prüfen. Bei entgegengesetztem Lauf, bitte die Drähte an den entsprechenden Klemmen tauschen. **Hierzu muß die Anlage unbedingt spannungslos geschaltet werden!**
- 3.) Eventuell vorhandene Schutzfolie vom Display abziehen. Abdeckplatte aufdrücken. Im Display wird die Anzeige "0:00" blinkend oder eine willkürliche Uhrzeit angezeigt.

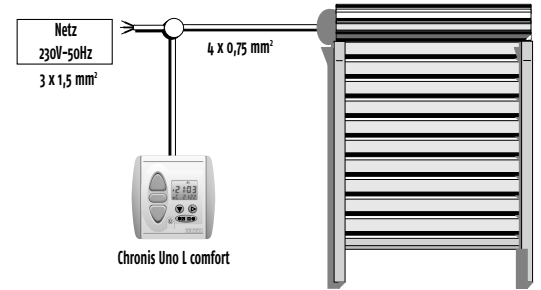

5.2 Klemmenbelegung

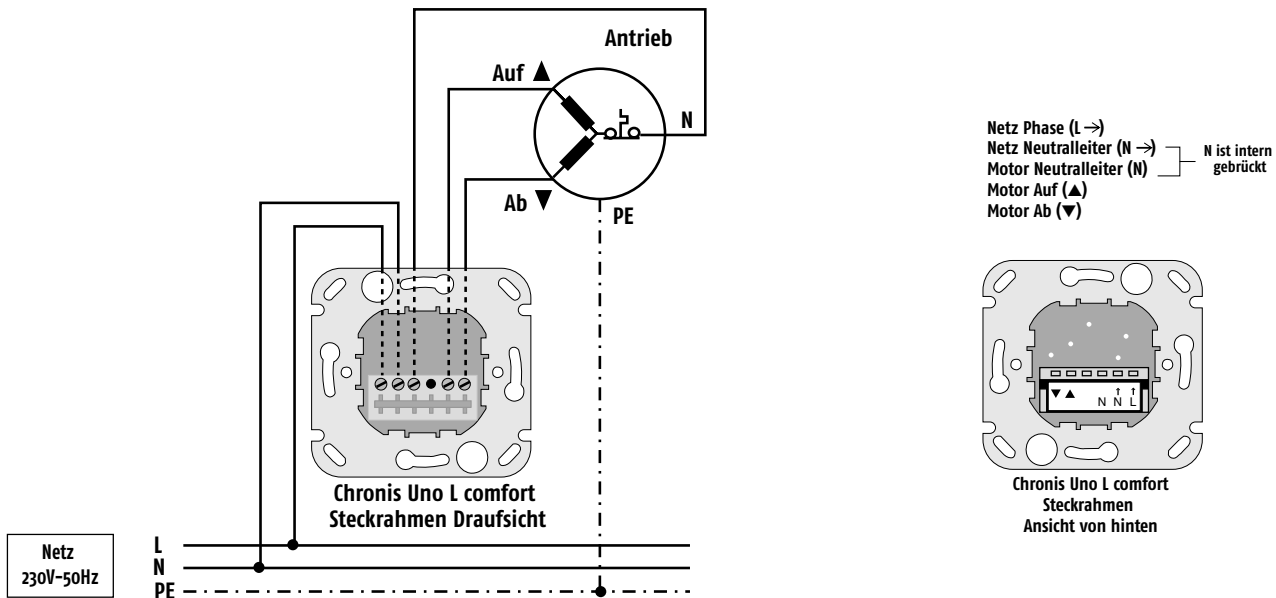

6. Merkmale

Chronis Uno L comfort

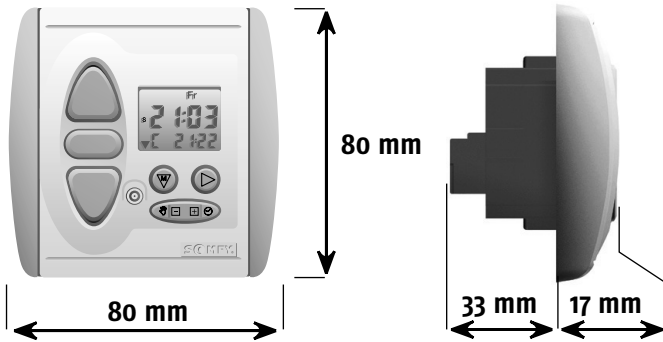

Artikel-Nummer:	1 805 130
Betriebsspannung:	220-240 V ~ 50/60 Hz
Schutzgrad durch Gehäuse:	
Schutzklasse:	IP 40
Betriebstemperatur:	II
Umgebungsbedingungen:	+5°C bis +40°C
Schaltkontaktbelastbarkeit Relais:	trockene Wohnräume
Max. Laufzeit Antrieb	cos > 0,8/3 A/230 V/50 Hz
(Schaltzeit Relais):	ca. 3 min.

CE Hiermit erklärt SOMFY, dass dieses Produkt den wesentlichen Anforderungen und anderen relevanten Vorschriften entspricht. Die Konformitätserklärung kann unter der Internet-Adresse www.somfy.com/ce abgerufen werden. Zugelassen für EU, CH, NO.

Netzausfall / Gangreserve:

- Eingestellte Schaltzeiten und Werte-Einstellungen bleiben auch bei einem Netzausfall dauerhaft gespeichert.
- Eingestelltes Datum und Uhrzeit bleiben einige Stunden* erhalten.
- Bei Spannungswiederkehr wird die aktuelle Uhrzeit angezeigt und der letzte Fahrbefehl nachgeholt, falls dieser auf Grund des Netzausfalls nicht ausgeführt werden konnte.
- Bei Spannungswiederkehr nach Ablauf der Gangreserve wechselt die Uhrzeit auf "0:00" und blinkt. Die Uhrzeit muss neu eingestellt werden.

*Im Neuzustand der Schaltuhr

Geräte - Einstellungen

Ort:..... / Raum:.....

Öffnen- / Schließen- Zeiten (Seite 4,5)								
Automtik -Fahrbefehl	Montag	Dienstag	Mittwoch	Donnerstag	Freitag	Samstag	Sonntag	Kunde:
▲ AUF1								Datum:
▲ AUF2								
▼ AB1								Monteur:
▼ AB2								
① Hinweis:	Feste Schaltzeit, z.B.: „19:45“ Uhr			Cosmic-Schaltzeit: „Cos“				
Tragen Sie in den Zeiten ▲ AUF1, ▲AUF2, ▼ AB1 und ▼AB2 die eingestellte Schaltzeit oder „Cos“ ein.								
Cosmic-Funktion (Seite 4,5)								
▲ AUF1 mit Cosmic-Schaltzeit:			Differenzzeit:			Sperrzeit:		
▼ AB1 mit Cosmic-Schaltzeit:			Differenzzeit:			Sperrzeit:		
Sensoreinstellungen (Seite 6)								
Helligkeitsfühler: SEnS: EIN / AUS		Sonnenschwellwert h:			Dämmerungsschwellwert d:			
= Helligkeitsfühler eingesteckt Ja /Nein								
Betriebsarten / Mode (Seite 7)								
ModE (rS, vbEU, vbUS):				SEC (permanent):				
IP / Zwischenposition / my-Position (Seite 8,9)								
IP: AUS oder EIN (AUF / AB oder IP)	AUF1:	AUF2:	AB1:	AB2:			SEnS: (SEnS oder IP)	
IP / my-Position:	von oben:			(cm)	von unten:		(cm)	

Kurzbeschreibung

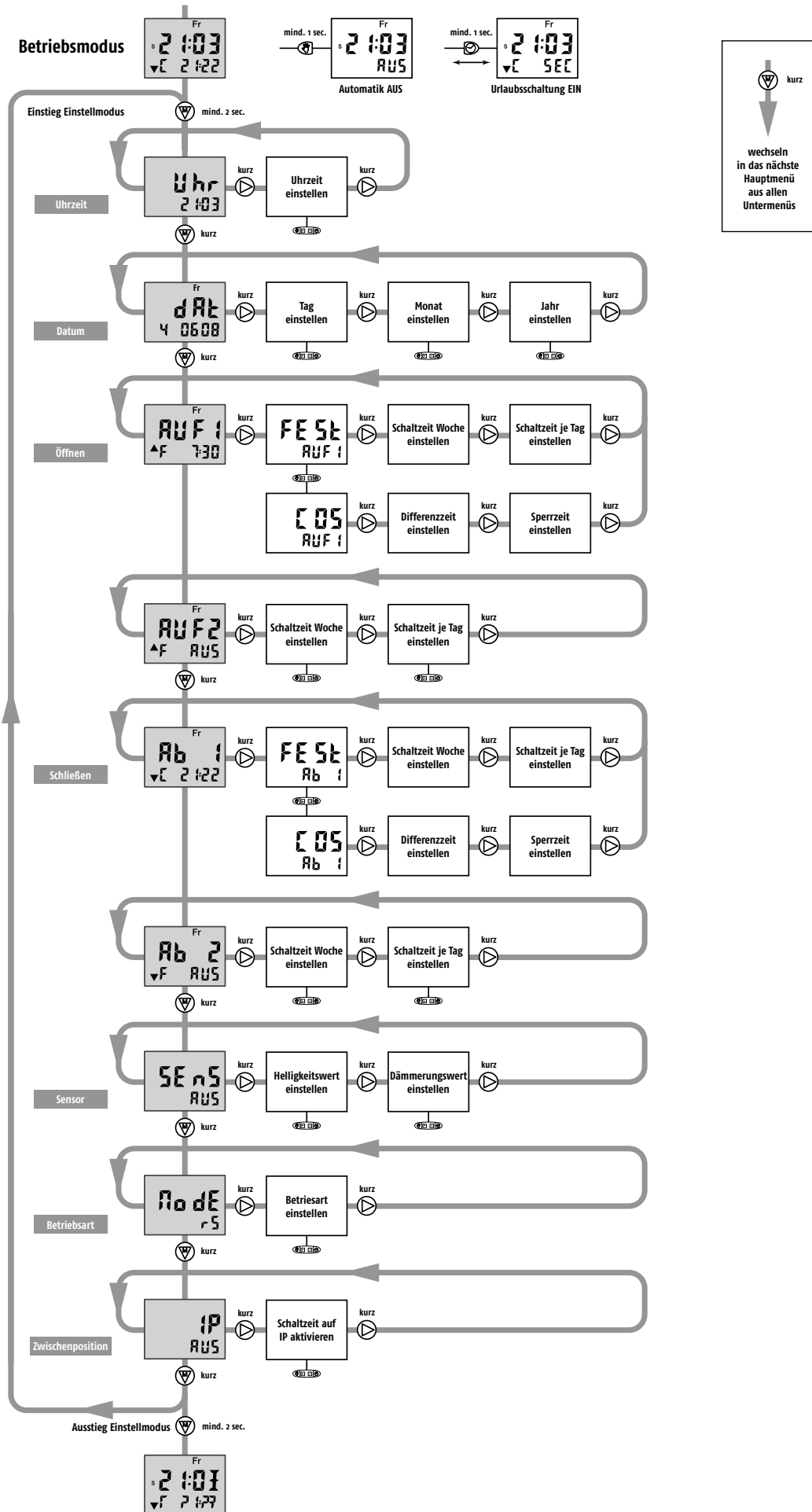

**Somfy GmbH
Deutschland**

Felix-Wankel-Straße 50
D-72108 Rottenburg / N
Tel.: +49 (0) 74 72 / 930 495
Fax.: +49 (0) 74 72 / 930 481
e-mail: info@somfy.de
www.somfy.de

**SOMFY GmbH
Österreich**

Johann-Herbst-Str. 23
A-5061 Elsbethen-Glasenbach
Tel.: +43 (0)662 625308 0
Fax.: +43 (0)662 625308 22
e-mail: office@somfy.at
www.somfy.at

**Somfy AG
Schweiz**

Vorbuchenstrasse 17
CH-8303 Bassersdorf
Telefon +41 (0) 44 838 40 30
Fax +41 (0) 44 836 41 95
e-mail: support@somfy.ch
www.somfy.ch



5 013 821 Rev. 02-02/2014 vm © Somfy GmbH